



## TM-B06 Series Instruction Manual

사용설명서(가정용 · 보증서 재중)

- 01 안전한 사용을 위한 주의사항(P.03) 을 반드시 읽고 정확하게 사용하여 주십시오.
- 02 읽은 후에는 누구나 언제라도 볼 수 있는 장소에 보관하여 주십시오.
- 03 본 제품 구매 시 대한민국 법률이 적용되며, 대한민국 외에서 사용할 경우 A/S가 불가합니다.
- 04 본 제품의 사양은 품질 향상을 위하여 예고 없이 변경될 수 있습니다.

이용해 주셔서 감사합니다.

본 제품의 올바른 사용을 위하여 제품 사용 전에 사용설명서를 자세히 읽어주십시오.

## CONTENTS 목차



- 03 안전한 사용을 위한 주의사항
- 05 부품 명칭 / 제품 규격
- 06 작동버튼 및 기능 안내
- 07 조립 및 분리 방법
- 08 처음 사용 시 · 설치 방법
- 09 사용방법 (티 바스켓 사용방법)
- 11 기능 사용방법
- 17 세척 방법
- 18 수리를 의뢰하시기 전에 · A/S 서비스안내
- 19 제품보증서

## 안전한 사용을 위한 주의사항

<안전한 사용을 위한 주의사항>을 반드시 읽어 주십시오.

<안전한 사용을 위한 주의사항>을 반드시 지켜 주십시오.

주의사항은 다음과 같이 구분하고 있습니다.

-  **위험** 위험을 끼칠 우려가 있는 사항과 조작에 대하여 주의를 환기시키기 위한 기호입니다.
-  **경고** 표시사항을 위반한 경우 심각한 상해나 사망이 발생할 가능성이 있습니다.
-  **주의** 표시사항을 위반한 경우 상당한 상해나 제품 손상이 발생할 가능성이 있습니다.

### 위험

#### 사용 / 보관 / 세척

- 제품의 유리 본체, 기능조작부 받침대, 전원코드, 전원플러그를 물이나 기타 액체에 담그지 마십시오.
- 제품 밑에 깔판, 방석, 전기 장판 등을 놓고 사용하지 마세요. (화재의 원인이 됩니다.)
- 제품과 가까운 곳에 가연성 가스나 인화성 물질 등을 사용하거나 보관하지 마세요. (화재의 원인이 됩니다.)
- 직사광선 및 열기구와 가까운 곳에서 보관/사용하지 마세요. (화재 및 변형, 변색, 위험의 원인이 됩니다.)
- 싱크대, 욕실 등 제품에 물이 들어갈 수 있는 곳에서 설치, 사용하지 마세요. (누전 및 감전의 위험이 있습니다.)



### 경고

#### 전기 / 전원 / 콘센트

- 반드시 접지가 되는 정격 15A 이상의 교류 220V 전용 콘센트에서만 사용해 주십시오.
- 멀티탭 등의 콘센트에 여러 전기 제품을 동시에 꽂아 사용하지 마십시오. 전용 콘센트를 사용해 주세요.
- 물 묻은 손으로 전원플러그를 빼거나 꽂지 마십시오.
- 전원플러그를 임의로 연결하거나 가공하지 마십시오.
- 제품의 틈이나 구멍에 젓가락, 스푼, 포크 등으로 찌르거나 이물질들을 넣지 마십시오. (화재, 감전, 상해, 고장의 원인이 됩니다.)

#### 사용 / 보관 / 세척

- 바닥이 평탄하고 내열성이 강한 곳에서 사용해 주십시오.
- 제품 본체와 전원 플러그를 미끄럽고 고온 다습한 탁자 위 혹은 모서리에 두지 마십시오.
- 어린이의 손이 닿지 않는 장소에 보관하십시오. (신체 상해 및 제품 파손의 우려가 있습니다.)
- 취급에 익숙하지 않은 사람은 혼자 사용하지 마세요. (신체적 정신적 불편을 겪거나 어린이 및 경험과 지식이 부족한 사람은 반드시 보호자와 함께 사용해야 합니다.)
- 사용 시 반드시 뚜껑을 닫아주고 유리 본체와 기능조작부 받침대가 정확한 위치에 결합되었는지 확인 후 사용하세요. (화재, 감전, 상해, 고장의 원인이 됩니다.)

#### 보증 / 유무상 / AS

- 본 제품은 가정용이므로 상업적으로 사용하거나 설명서를 따르지 않아 발생된 문제에 대해서는 무상 수리 서비스를 제공하지 않습니다.

# 안전한 사용을 위한 주의사항

# 부품 명칭

## ⚠ 주의

### 전기 / 전원 / 콘센트

- 제품이 정상적으로 작동되지 않을 시 전원플러그를 즉시 뽑아주세요.
- 전원코드를 무리하게 구부리거나 묶거나 잡아 당기지 마세요. 반드시 전원플러그를 잡고 뽑아주세요.
- 전원코드 위에 무거운 물건을 올려 놓거나, 코드가 제품 바닥에 눌리지 않도록 주의하십시오.
- 제품의 전원코드가 테이블 위에 놓여지지 않도록 하고, 발이 걸리지 않도록 주의하십시오. (화상 및 상해의 원인이 됩니다.)
- 장기간 제품을 사용하지 않거나 세척할 때 반드시 전원플러그를 콘센트에서 뽑아 주십시오.
- 전원코드 손상 및 파손 시 수리 및 개조하지 마시고 A/S 및 대리점을 이용하시기 바랍니다.

### 사용 / 보관 / 세척

- 찰통 및 다용도 선반 등에 제품을 놓고 사용하지 마세요. (증기가 배출되면 찰통 및 다용도 선반이 변색, 변형 될 수 있습니다.)
- 전원코드가 틈새에 눌려져 손상되었을 경우 화재 및 감전의 원인이 됩니다.
- 제품 사용 시 온도가 높은 곳이나 불은 피해 주십시오.
- 유리 주전자 본체가 딱딱한 물체에 부딪치지 않도록 해야 합니다. (제품 파손의 원인이 됩니다.)
- 제품이 작동하고 있을 때 매우 뜨거우므로 유리 본체, 뚜껑, 기능조작부 받침대에 접촉하지 않도록 주의하십시오. (화상의 원인이 됩니다.)
- 어린이들에게는 경미한 화상도 아주 위험할 수 있습니다. 어린이에게 주의를 주어 뜨거운 액체에 대한 주의 습관을 갖도록 해 주십시오.
- 물 끓일 시 증기가 나오는 부분을 만지거나 접근하지 마십시오. 증기에 의한 화상 우려가 있으므로 손이나 얼굴을 가까이하지 마세요. (화상을 입을 시 화상 부위를 즉시 찬물에 담그고 필요한 경우 의사를 불러 도움을 청하거나 가까운 병원에 들러 속히 치료하세요.)
- 증기 배출구 위에 행주나, 덮개, 기타 일체의 물건을 올린 채 사용하지 마십시오. (제품 성능 저하 및 화재의 원인이 됩니다.)
- 제품을 냉장고에 넣지 마십시오. 습하지 않고 얼지 않는 곳에서 보관해 주십시오.
- 장기간 제품을 사용하지 않을 경우 유리 주전자에 있는 물을 비워주십시오.
- 잘못된 방법으로 세척하지 마십시오. 사용설명서 외 다른 세척 방법을 사용하지 마시고 반드시 P.17참고하여 세척해 주십시오.
- 물이나 식재료의 양이 최소량 표시(MIN 500ml) 이상, 최대량 표시(MAX 1400ml) 이하로 유지되어야 합니다.
- 물이나 식재료를 최대량 이상으로 채울 시 넘쳐 흐를 수 있습니다.
- 제품 본체에 맞는 받침대와 함께 사용해야 합니다. 다른 제품의 받침대를 사용하지 마십시오.

### 보증 / 유무상 / AS

- 제품 하자 및 가정용 용도로 사용한 제품만 보증서비스를 제공합니다. (설명서상에 소개되어 있지 않은 방법으로 작동시켜 발생한 제품 고장 및 파손은 보증 서비스 범위에 포함되지 않습니다.)
- 제품을 세척하지 않아 고장 및 파손된 경우 역시 보증 서비스 범위에 포함되지 않습니다.
- 전원코드나 전원플러그가 손상되었을 때 사용을 중지하고, 고객센터로 문의하여 교환하거나 수리를 받으십시오.

### 기타

- 모든 제품을 엄격한 품질 기준으로 관리하기 위해 임의로 추출하여 검사를 진행하기 때문에 제품에 검사 흔적이 남아 있을 수도 있습니다.

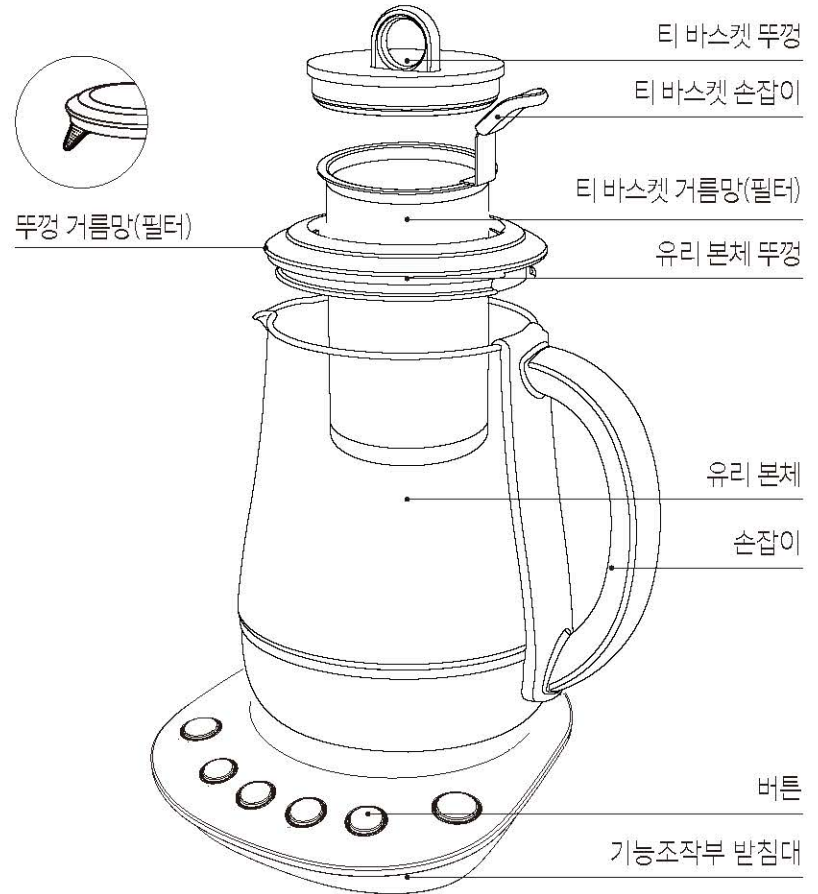

### 제품 규격

제품명칭	전기주전자	모델명	TM-B06 Series
정격전압	220V~, 60Hz	제품중량	1.4 kg
정격입력	1000W	제품 외형치수	218(L) x 209(W) x 267(H) mm
제품용량	1.4L 가열 Max(전체 2L)		



# 작동버튼 및 기능안내

## 각 모드별 기능 소개

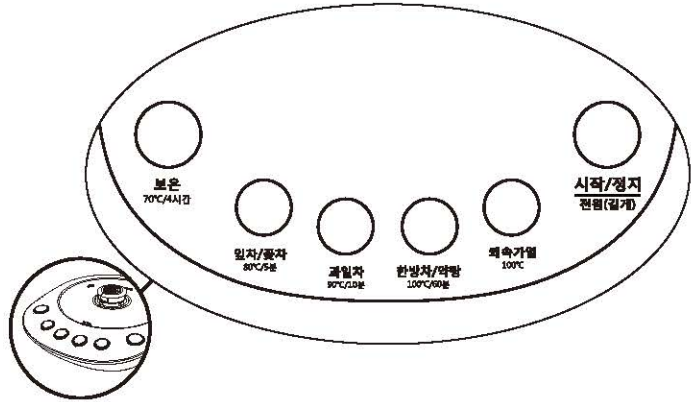

### 보온 (70°C, 4시간)

보온 버튼을 누르면 4시간 동안 70°C의 온도를 유지해줍니다.  
보온 모드 4시간이 끝나면 한 번의 알람음과 함께 보온이 종료되며 대기모드로 전환됩니다.

### 앞차/꽃차 (80°C, 5분)

물이 80°C로 도달 후, 5분간 조리가 진행됩니다. (80°C로 도달하고, 2분 후 첫번째 알람음이 울립니다.)  
5분 후, 두 번의 알람음과 함께 조리가 종료되며, 자동 보온모드로 전환됩니다.

### 과일차 (90°C, 10분)

물이 90°C로 도달 후, 10분간 조리가 진행됩니다. (90°C로 도달 하고, 5분 후 첫번째 알람음이 울립니다.)  
10분 후, 두 번의 알람음과 함께 조리가 종료되며, 자동 보온모드로 전환됩니다.

### 한방차/약탕 (100°C, 60분)

물이 100°C로 도달 후, 60분간 조리가 진행됩니다. (100°C로 도달 하고, 30분 후 첫번째 알람음이 울립니다.)  
60분 후, 두 번의 알람음과 함께 조리가 종료되며, 자동 보온모드로 전환됩니다.

### 쾌속가열 (100°C)

쾌속가열 버튼을 누르면 100°C 까지 물을 빠르게 끓여줍니다. 자동으로 가열 기능이 끝나고 대기상태가 됩니다. 물 이외 다른 액체류, 수프 등을 끓이는 용도로 사용하지 마시고, 조리한 차를 재가열하지 마십시오. 끓어 넘칠 수 있습니다.

### 시작/정지/전원(길게)

시작/정지 버튼에 LED등이 들어오면 현재 작동 중임을 나타내고 깜빡거림은 일시 정지를 나타냅니다. 작동 중일 때 '시작/정지' 버튼을 누르면 일시 정지가 되고 다시 누르면 작동합니다. 설정한 모드를 취소 혹은 중지하고 싶을 때 '시작/정지' 버튼을 2초 정도 길게 눌러주면, 작동을 멈추고 대기 상태가 됩니다. 작동 중일 때 다른 모드로 바꾸고 싶다면 '시작/정지' 버튼을 누른 후 원하는 모드로 바꿔주십시오.

\* 각 모드 및 보온이 완료된 후 버튼부LED가 점멸되고, 작동 대기 상태가 됩니다.  
이 대기 상태에서는 원하는 모드를 바로 선택하여 작동할 수 있습니다.

# 조립 및 분리 방법

## 조립 및 분리 방법 : 티 바스켓

### 1. 티 바스켓 조립 방법

- ①티 바스켓의 손잡이를 잡고 티 바스켓을 유리 본체 뚜껑 중간 부분에 넣어줍니다.
- ②시계방향으로 '딱' 소리가 날 때까지 티 바스켓의 뚜껑을 돌려 닫아줍니다.



### 2. 티 바스켓 분리 방법

- ①티 바스켓 뚜껑을 시계 반대 방향으로 돌려줍니다.
- ②티 바스켓의 손잡이를 잡아 티 바스켓을 빼줍니다.



### 3. 티 바스켓 뚜껑 조립 방법

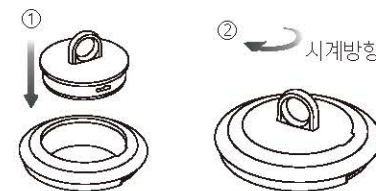

### 4. 티 바스켓 뚜껑 분리 방법

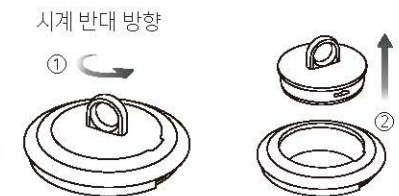

# 처음 사용시 · 설치 방법

## 처음 사용시

1. 제품을 사용하기 전에 겉과 안에 있는 포장재 및 스티커류를 모두 제거해 주십시오.  
(스티커에 기재되어 있는 주의사항은 반드시 숙지하고 사용해 주십시오.)
  2. 유리 본체에 적당량의 물을 넣고 패속가열 모드로 두세 차례 끓이고 버려주십시오.  
유리 본체 물기를 마른 수건을 이용하여 깨끗이 닦아 주십시오.
  3. 전원 플러그를 콘센트에서 뽑은 후, 받침대를 닦아 주십시오.
- ※ 물의 양이 최소량 표시(MIN 500ml) 이상, 최대량 표시(MAX 1400ml) 이하로 유지되어야 합니다.

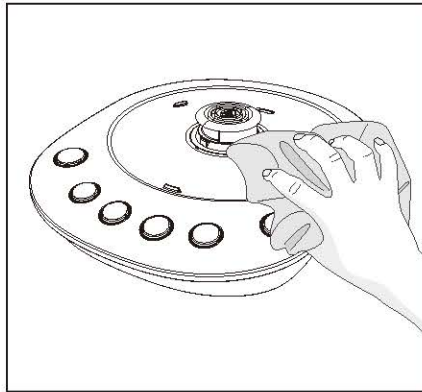
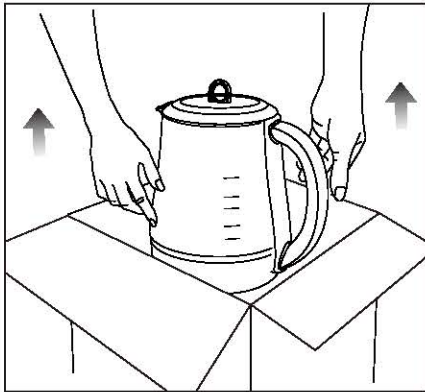

## 설치 방법

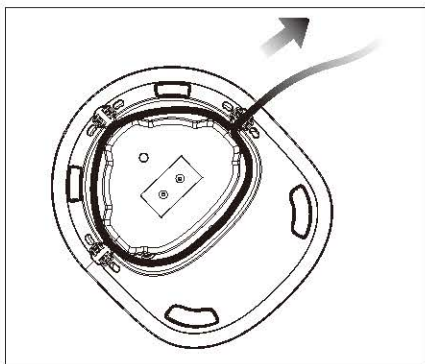

1. 기능조작부 받침대에 있는 전원코드의 길이를 조정합니다.

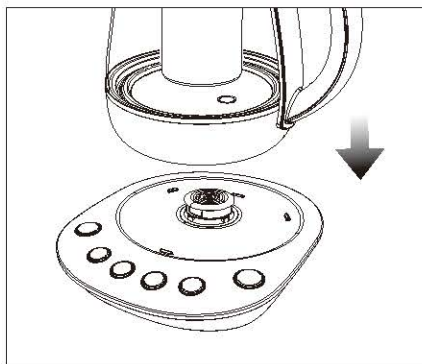

2. 유리 본체를 기능조작부 받침대 위에 올려주십시오.

# 사용방법

## 사용방법

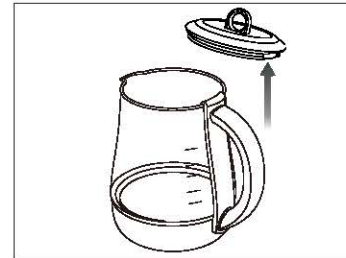

1. 유리 본체 뚜껑을 엽니다.  
유리 본체 뚜껑을 위로 당겨 유리 본체와 분리합니다.

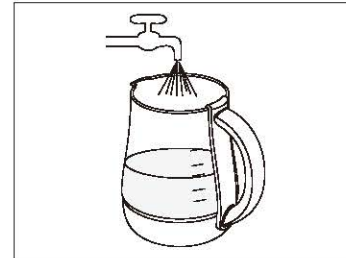

2. 유리 본체에 적당량의 물을 넣어주십시오.  
유리 본체를 기능 조작부 받침대에서 분리한 후 물을 넣어주십시오.  
✓ 유리 본체가 기능 조작부 받침대 위에 있을 때는 물을 더 추가하지 마십시오.

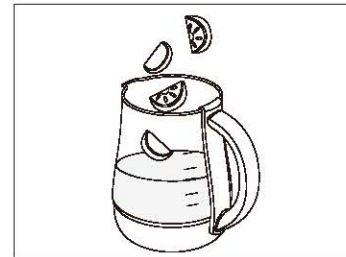

3. 내용물을 넣어 주십시오.  
✓ 최대량(MAX 1400ml) 이상 채워 끓이면 넘쳐 흐를 수 있습니다.  
물이나 식재료의 양이 최소량 표시(MIN 500ml)이상, 최대량 표시(MAX 1400ml)이하로 유지되어야 합니다.

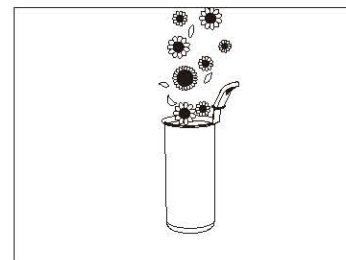

4. 티 바스켓 사용 시  
꽃잎이나 찻잎과 같은 작은 내용물을 우려낼 때 티 바스켓을 사용합니다.  
✓ 티 바스켓 사용 시, 조립 및 분리방법은 7페이지를 참고하여 조립해주세요.

# 사용방법

## 사용방법

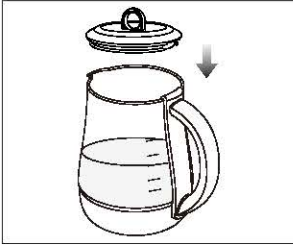

- 5. 유리 본체의 뚜껑을 완전히 닫아주십시오.**  
그림과 같이 유리 본체 뚜껑을 본체 위에 올려놓아 닫아 주십시오.  
뚜껑을 살짝 들어 올렸을 때 열리지 않으면 정확히 닫힌 것을 뜻합니다.  
뚜껑을 제대로 닫지 않으면 물을 따를 때 뚜껑이 쉽게 열려서 내용물이 흘러나올 수 있습니다.  
✓ 뚜껑을 닫을 때 티바스켓의 손잡이를 올바른 위치(유리 본체 손잡이 방향의 홈)에 놓아야 합니다.

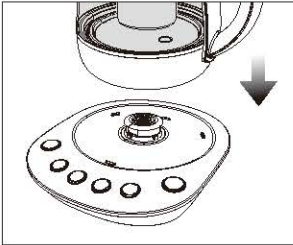

- 6. 유리 본체를 기능 조작부 받침대에 올려놓습니다.**  
유리 본체 밑부분과 기능 조작부 받침대 위를 마른 수건을 이용하여 깨끗이 닦아 주십시오.  
✓ 바닥이 평탄하고 내열성이 강한 곳에서 사용해 주십시오.  
✓ 유리 본체에 맞는 본 제품 전용 받침대와 함께 사용해야 합니다.  
✓ 유리 본체 안에 물이 없을 때는 사용을 중지시켜 주십시오.

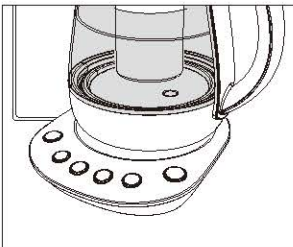

- 7. 전원플러그를 콘센트에 꽂아 주십시오.**  
전원이 들어오면 '빠-'하는 소리가 나고 버튼에 불이 들어온 후 꺼집니다.  
✓ 대기 모드 상태가 되었을 때 기능을 선택하여 작동시킬 수 있습니다.

# 기능 사용방법

## 쾌속가열



쾌속가열 모드를 사용하는 2가지 방법이 있습니다.

1. '쾌속가열' 버튼을 먼저 누른 후, 물을 끓이기 위해 '시작/정지' 버튼을 눌러줍니다.  
'쾌속가열' 버튼을 누르면 버튼에 LED등이 들어오고 '시작/정지' 버튼이 깜빡거립니다.  
그 후 '시작/정지' 버튼을 누르면 '시작/정지'에 LED등이 들어오고, 물을 빠르게 끓여줍니다.

2. '시작/정지' 버튼을 먼저 누른 후, 물을 끓이기 위해 '쾌속가열' 버튼을 눌러줍니다.  
먼저 '시작/정지' 버튼을 누르면 '시작/정지' 버튼에 LED등이 들어오고,  
모든 버튼에 LED등이 한번 깜박인 후 꺼지며, 이때 원하는 기능을 선택할 수 있습니다.  
'쾌속가열' 버튼을 누르면 '쾌속가열' 버튼에 LED등이 들어오고 물을 빠르게 끓여줍니다.

쾌속가열 버튼을 누르면 100°C 까지 물을 빠르게 끓여줍니다.  
가열이 끝나고 난 뒤 알람 소리가 울린 후 대기 상태가 됩니다.

※ 한번 조리한 차를 보온이 아닌 다시 가열을 하는 경우 내용물이 끓어 넘쳐 오작동 및 화재의 원인이 될 수 있습니다.



# 기능 사용방법

## 잎차/꽃차

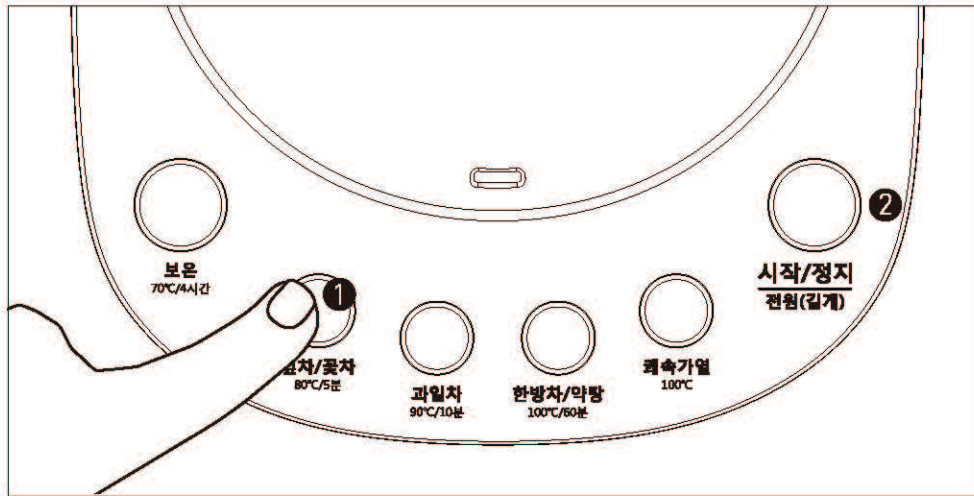

잎차/꽃차 모드를 사용하는 2가지 방법이 있습니다.

1. '잎차/꽃차' 버튼을 먼저 누른 후, 조리를 시작하기 위해 '시작/정지' 버튼을 눌러줍니다.  
'잎차/꽃차' 버튼을 누르면 버튼에 LED등이 들어오고 '시작/정지' 버튼이 깜빡거립니다.  
그 후 '시작/정지' 버튼을 누르면 '시작/정지'에 LED등이 들어오고 조리가 시작됩니다.
2. '시작/정지' 버튼을 먼저 누른 후, 조리를 시작하기 위해 '잎차/꽃차' 버튼을 눌러줍니다.  
먼저 '시작/정지' 버튼을 누르면 '시작/정지' 버튼에 LED등이 들어오고,  
모든 버튼에 LED등이 한번 깜빡인 후 꺼지며, 이때 원하는 기능을 선택할 수 있습니다.  
'잎차/꽃차' 버튼을 누르면 '잎차/꽃차' 버튼에 LED등이 들어오고 조리가 시작됩니다.

'잎차/꽃차' 버튼을 누르면 설정된 온도에 맞게 빠르게 물을 끓여준 후, 잎차/꽃차 모드에 설정된 5분 동안 조리가 진행됩니다. 기호에 따라 차의 농도를 조절할 수 있습니다. 잎차/꽃차 모드는 물이 80°C 도달 후, 2분 후 첫번째 알람 소리가 나고 5분 후 조리가 완료 되면, 두 번의 알람음과 함께 조리가 종료되며 자동 보온모드로 전환됩니다.

# 기능 사용방법

## 과일차

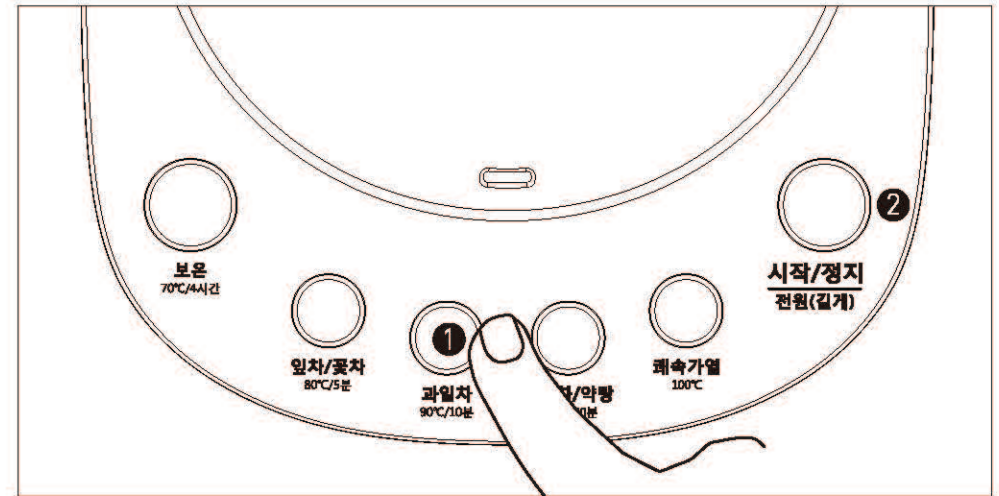

과일차 모드를 사용하는 2가지 방법이 있습니다.

1. '과일차' 버튼을 먼저 누른 후, 조리를 시작하기 위해 '시작/정지' 버튼을 눌러줍니다.  
'과일차' 버튼을 누르면 버튼에 LED등이 들어오고 '시작/정지' 버튼이 깜빡거립니다.  
그 후 '시작/정지' 버튼을 누르면 '시작/정지'에 LED등이 들어오고 조리가 시작됩니다.
2. '시작/정지' 버튼을 먼저 누른 후, 조리를 시작하기 위해 '과일차' 버튼을 눌러줍니다.  
먼저 '시작/정지' 버튼을 누르면 '시작/정지' 버튼에 LED등이 들어오고, 모든 버튼에 LED등이 한번 깜빡인 후 꺼지며, 이때 원하는 기능을 선택할 수 있습니다. '과일차' 버튼을 누르면 '과일차' 버튼에 LED등이 들어오고 조리가 시작됩니다.

'과일차' 버튼을 누르면 설정된 온도에 맞게 빠르게 물을 끓여준 후, 과일차 모드에 설정된 10분 동안 조리가 진행됩니다. 기호에 따라 차의 농도를 조절할 수 있습니다. 과일차 모드는 90°C 도달 후, 5분 후 첫번째 알람 소리가 나고, 10분 후 조리가 완료 되면, 두 번의 알람음과 함께 조리가 종료되며 자동 보온모드로 전환됩니다.

## 기능 사용방법

### 한방차/약탕

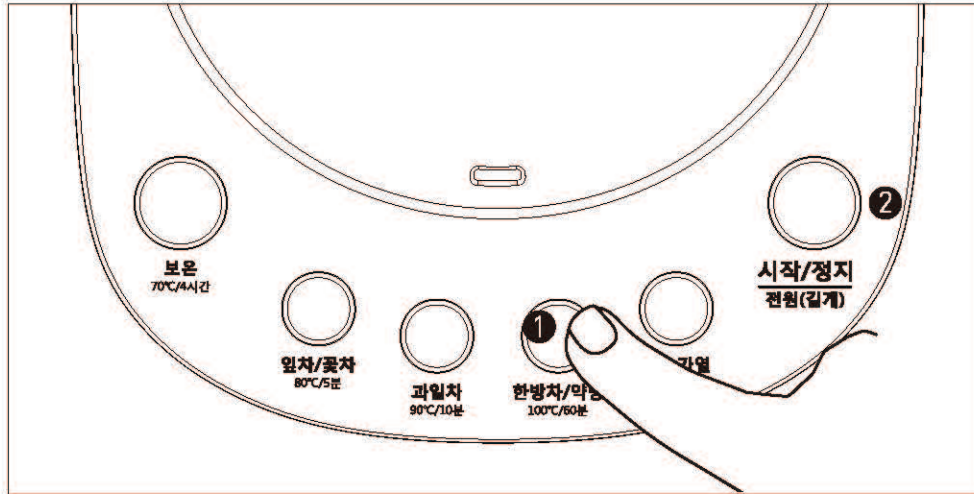

한방차/약탕 모드를 사용하는 2가지 방법이 있습니다.

1. '한방차/약탕' 버튼을 먼저 누른 후, 조리를 시작하기 위해 '시작/정지' 버튼을 눌러줍니다.  
'한방차/약탕' 버튼을 누르면 버튼에 LED등이 들어오고 '시작/정지' 버튼이 깜빡거립니다.  
그 후 '시작/정지' 버튼을 누르면 '시작/정지'에 LED등이 들어오고 조리가 시작됩니다.

2. '시작/정지' 버튼을 먼저 누른 후, 조리를 시작하기 위해 '한방차/약탕' 버튼을 눌러줍니다.  
'한방차/약탕' 버튼을 누르면 버튼에 LED등이 들어오고, '시작/정지' 버튼이 반짝거립니다.  
그 후 '시작/정지' 버튼을 누르면 '시작/정지'에 LED등이 들어오고, 조리가 시작됩니다.

'한방차/약탕' 버튼을 누르면 설정된 온도에 맞게 빠르게 물을 끓여준 후,  
한방차/약탕 모드에 설정된 60분 동안 조리가 진행됩니다. 기호에 따라 차의 농도를 조절할 수 있습니다.  
한방차/약탕 모드는 100°C 도달 후, 30분 후 첫번째 알람 소리가 나고,  
60분 후 조리가 완료 되면, 두 번의 알람음과 함께 조리가 종료되며 자동 보온모드로 전환됩니다.

## 기능 사용방법

### 보온

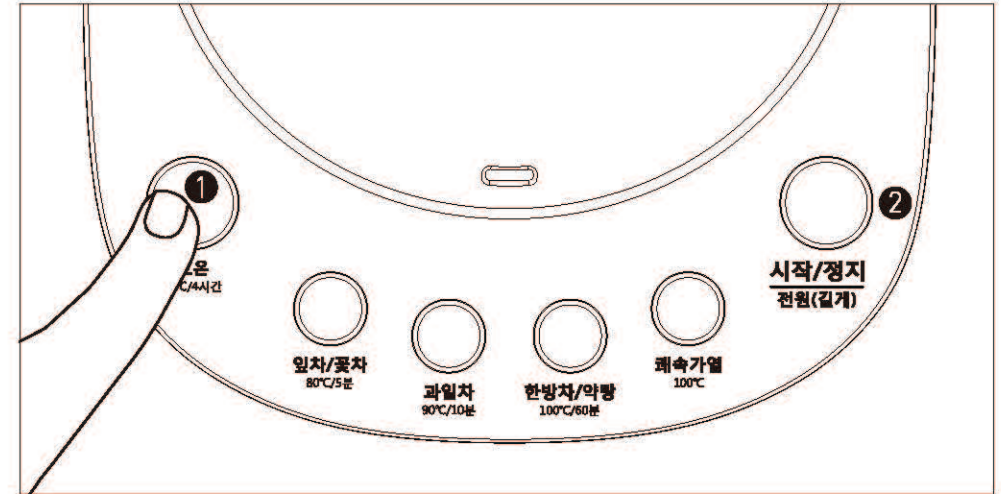

보온 모드를 사용하는 2가지 방법이 있습니다.

#### \* 자동 보온모드(70°C/4시간)

일차/꽃차, 과일차, 한방차/약탕 3가지 모드에서 조리 완료 시 알람(삐-) 후  
자동 보온모드로 전환되며 조리 선택한 버튼에 LED등이 깜박입니다.

1. '보온' 버튼을 먼저 누른 후, 보온을 시작하기 위해 '시작/정지' 버튼을 눌러줍니다.  
'보온' 버튼을 누르면 버튼에 LED등이 들어오고, '시작/정지' 버튼이 깜빡거립니다.  
그 후 '시작/정지' 버튼을 누르면 '시작/정지' 버튼에 LED등이 들어오고 보온이 시작됩니다.

2. '시작/정지' 버튼을 먼저 누른 후, 보온을 시작하기 위해 '보온' 버튼을 눌러줍니다.  
먼저 '시작/정지' 버튼을 누르면 '시작/정지' 버튼에 LED등이 들어오고,  
모든 버튼에 LED등이 한번 깜박인 후 꺼지며, 이때 원하는 기능을 선택할 수 있습니다.  
'보온' 버튼을 누르면 '보온' 버튼에 LED등이 들어오고 보온이 시작됩니다.  
'보온' 버튼을 누르면 물을 70°C 의 온도로 4시간 동안 유지시켜줍니다.  
보온 기능이 완료되면 알람 소리가 울린 후 대기상태가 됩니다.



# 기능 사용방법

## 기능 특징

### 각 모드별 기능과 보온 기능의 결합

보온기능을 2가지 방법으로 활용할 수 있습니다.

1. 잎차/꽃차, 과일차, 한방차/약탕 모드별로 완성된 차를 '보온' 버튼을 통해 언제든지 따뜻하게 마실 수 있습니다.
2. 각 모드별 프로그램에 보온 기능이 결합되어 있어 선택한 모드의 차가 완성된 후 자동으로 70℃ 의 온도로 4시간 동안 유지시켜줍니다. (단, 쾌속가열 모드 제외)

### 일시정지 모드

설정된 모드대로 작동되고 있을 때 '시작/정지' 버튼을 누르면 일시정지 할 수 있습니다.

### 유리 본체 분리 시 일시정지

설정된 모드 대로 작동되고 있을 때 유리 본체를 들면 진행 중이던 모드가 일시정지됩니다. 다시 유리 본체를 기능조작부 받침대에 안착 시키면, 진행 중인 모드로 이어서 작동됩니다.

### 모드 변환

설정된 모드가 시작되고 나서 1분 안에 다른 모드로 바꿀 수 있습니다. 모드 변환을 원할 경우 '시작/정지' 버튼을 누른 후 LED 등이 깜빡거리면 변환해 주십시오.

처음 설정한 모드를 바꾸려면 1분 안에 모드를 변환해 주어야 합니다. 1분이 지난 후, 모드를 변경하고자 할 시에는, 진행되는 모드를 완전히 종료 후(시작/정지 버튼을 2초 정도 길게 누른 후)에 다른 모드로 선택하셔야 합니다.

### 티바스켓 뚜껑 특징

고객의 사용 습관을 고려하여 기본 유리본체 뚜껑과 추가로 디자인된 안전한 이중(티바스켓) 뚜껑입니다. 유리 본체가 작동하고 있을 때 티바스켓 뚜껑을 열어 언제든지 내용물의 상태를 확인하고 내용물을 더 추가하거나 재가열 시 내용물이 끓으면 거품이 생길 수 있는데 이때 티바스켓 뚜껑을 열어두면 내용물이 흘러나오는 것을 방지할 수 있습니다.

# 세척 방법

## 세척 방법

### 유리 본체 세척

1. 전원플러그를 뽑아 주십시오.
2. 티바스켓을 사용했을 경우 유리 본체가 식을 때까지 기다린 후 티바스켓 뚜껑을 열어 티바스켓을 분리시켜 안에 들어 있던 내용물을 버린 후 스펀지를 사용해 티바스켓과 유리 본체 내부를 닦아 줍니다.
3. 티바스켓을 사용하지 않은 경우 유리 본체가 식을 때까지 기다린 후 스펀지를 사용해 유리 본체 내부를 닦아 줍니다.  
주의사항: 제품의 본체, 기능조작부 받침대, 전원코드, 전원플러그를 물에 담그지 마십시오. (유리 본체의 밑부분 및 기능조작부 받침대의 단자는 물에 닿지 않게 하십시오)
4. 내용물이 변질되는 것을 막기 위해 제품을 사용한 후 즉시 세척해 주십시오.

### 물 때 (석회질) 제거

최소 한달에 한번 정도 세척을 권장합니다. 사용 환경 및 재료에 따라서는 세척 횟수를 늘려야 합니다. 지역에 공급되는 물의 경도에 따라 시간이 지나면 유리 본체 내부에 석회질이 생성될 수 있으므로 사용설명서의 지침을 따라 정기적으로 석회질을 제거하십시오.

### 물 때 (석회질) 제거 방법

#### 식초 사용 시

유리 본체에 적당량의 식초를 넣어줍니다.  
열을 가하지 않은 상태로 1시간 정도 그대로 둡니다.  
식초를 쏟아버린 뒤 물로 5~6차례 헹궈줍니다.  
새로 물을 넣고 쾌속가열 모드를 작동해 물을 끓인 후 헹궈서 마무리합니다.

#### 구연산 사용 시

적당량(약 500ml)의 물과 구연산(25g)을 넣고 쾌속가열 버튼을 눌러 내용물을 끓여줍니다.  
가열 후 뚜껑을 열고 식혀줍니다.  
식힌 후 뚜껑을 닫고 쾌속가열 버튼을 눌러 한 번 더 끓여줍니다.  
위 동작을 2~3번 반복한 후, 세정한 물을 버리고 맑은 물로 충분히 헹궈 마무리합니다.

# 수리를 의뢰하시기 전에 · A/S 서비스 안내

# 제 품 보 증 서

## 고장시 확인사항

### 유리 본체를 기능 조작부 받침대에 올려 놓았는데 소리도 나지 않고 모든 버튼(램프)이 점등 되지 않을 때

- 유리 본체가 기능 조작부 받침대 위에 정확히 결합되었는지 확인하세요.
- 기능조작부 받침대의 전원플러그가 콘센트에 꽂혔는지 확인하세요.

### 신호음이 울리고 램프 표시등에 LED등이 모두 점등 될 때

- 유리 본체에 물을 넣지 않았거나 쌓인 물 대로 인한 온도감지센서 오작동일 수 있으므로 유리 본체를 식힌 후 다시 차가운 물을 넣어주십시오.

### 플라스틱 냄새가 날 때

- 개봉한 지 얼마 되지 않은 제품을 사용할 때 플라스틱 냄새가 날 수 있으므로 반복적으로 물을 끓인 후 버려주십시오. 계속해서 냄새가 날 경우 물을 최대량(MAX 1400ml)까지 채운 뒤 베이킹 소다(2tsp)를 넣고 끓여준 후, 유리 본체를 깨끗이 세척해주세요.

## A/S서비스 안내

제품에 파손 또는 이상이 있을 경우 제품정보 확인 후 고객센터로 AS 접수, 수리를 받으십시오.  
모델명 및 제품 번호는 제품 하단부에 있습니다.  
보증 서비스는 제품 결합 및 알맞은 사용법에 따른 제품 고장 및 파손에 한에서만 제공됩니다.  
전원선이 손상이 된 경우 반드시 당사 서비스 센터에 수리를 맡기거나 교환 요청을 하십시오.  
부품 구매를 원하시면 휴롬 고객센터(1544-7011)로 전화하십시오.

### 다음과 같은 경우는 무상 서비스 범위에 포함되지 않습니다.

- 제품보증서 및 영수증이 없는 경우
- 사용설명서를 따르지 않아 고장 난 경우
- A. 잘못된 사용방법, 보관방법, 수리방법으로 인한 고장 및 파손
- B. 당사 서비스센터나 대리점이 아닌 장소에서 제품을 수리 또는 개조하여 고장이 발생하였을 경우
- C. 천재지변에 의해 고장이 발생하였을 경우

### 폐 가전제품의 처리방법

폐 가전제품 발생시 쓰레기 종량제에 따라 가까운 지역주민센터에 연락하시면 됩니다.  
(수수료는 지역별 차이가 있으므로 지역주민센터에 문의하시면 됩니다.)



고객



구청/지역주민센터



폐가전 처리공장

더 많은 정보를 원하시거나 궁금한 점이 있으시면 휴롬 고객센터(1544-7011)로 전화하십시오.  
휴롬 고객센터를 통해 AS접수 후 제품을 보내주시면  
전문 수리 기사가 문제를 해결 해 드립니다.

1. 본 제품의 품질 보증 기간은 1년이며, 소비자 피해 발생 시 공정거래위원회가 고시한 소비자분쟁 해결 기준에 따라 보상해 드립니다.
2. 제품을 잘못된 방법으로 사용하거나 제품 하자가 아닌 다른 이유로 제품 파손이 발생했을 시 유상 처리됩니다.

고객성명 \_\_\_\_\_ 전화번호 \_\_\_\_\_ 우편번호 \_\_\_\_\_  
주 소 \_\_\_\_\_  
모 델 명 \_\_\_\_\_ 구 매 일 \_\_\_\_\_ 대리점상호 \_\_\_\_\_  
제품번호 \_\_\_\_\_

수리내역	날짜	이유	수리담당자

### 대한민국 전용(KOREA ONLY / 大韩民国专用)

본 제품 구매시 대한민국 법률이 적용되며, 대한민국 외에서 사용할 경우 A/S가 불가합니다.  
본 제품은 한국의 전압 및 주파수에 맞게 제조된 제품입니다. 한국과 전압 및 주파수가 다른 국가에서 본 제품을 사용할 경우, 제품수명이 단축되고 발열 현상이 나타날 수 있으니 각 국가별 전압 및 주파수에 맞는 제품만을 사용해 주시길 바랍니다.

제조국 중국  
제조원 Shenzhen Crastal Technology Co., Ltd.  
수입원 (주)휴롬엘에스



**HUROM**

1544-7011 | www.hurom.co.kr

**HUROM®**

1544-7011 | [www.hurom.co.kr](http://www.hurom.co.kr)  
Copyright© All Rights Reserved by HUROM