

가정용

HUROM

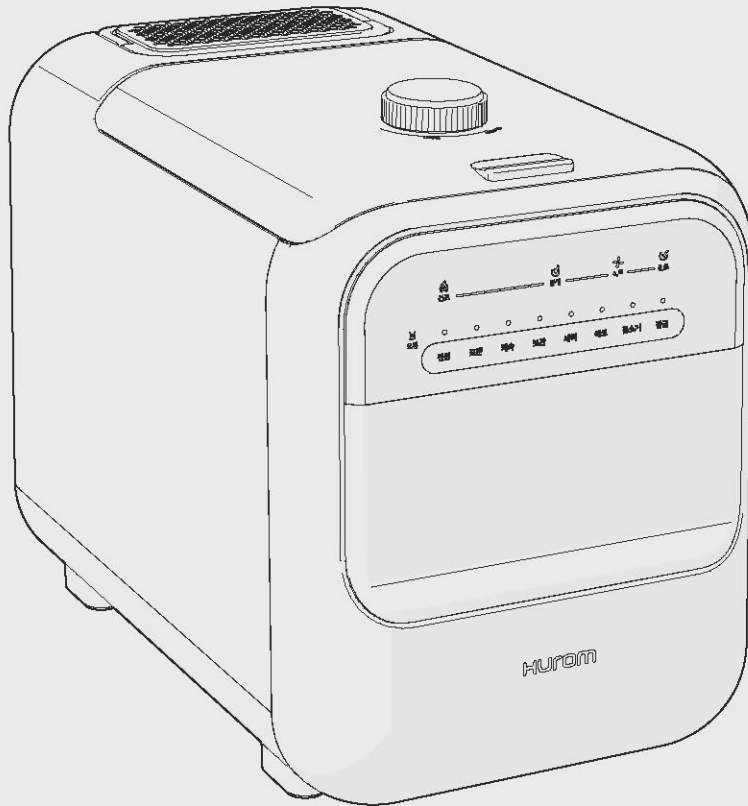

음식물쓰레기처리기 | FD-B03 Series | 사용설명서

- 01 안전한 사용을 위한 주의사항(P.03) 을 반드시 읽고 정확하게 사용하여 주십시오.
- 02 읽은 후에는 누구나 언제든지 볼 수 있는 장소에 보관하여 주십시오.
- 03 본 제품 구매 시 대한민국 법률이 적용되며, 대한민국 외에서 사용할 경우 A/S가 불가합니다.
- 04 본 제품의 사양은 품질 향상을 위하여 예고 없이 변경될 수 있습니다

CONTENTS 목차

안전한 사용을 위한 주의사항	03
올바른 사용을 위한 주의사항	05
제품 구성	06
제품 구조 및 명칭	07
설치 가이드	08
제품을 사용하기 전에	09
제품 사용 방법	10
수리 의뢰하시기 전에 & 에러코드 표시	16
제품 규격 & 서비스 안내	17
제품보증서	18

"이용해 주셔서 감사합니다. 본 제품의 올바른 사용을 위하여
제품 사용 전에 사용설명서를 자세히 읽어 주십시오."

△ 안전한 사용을 위한 주의사항

다음에 표기되어 있는 안전 관련한 주의사항들은 제품을 안전하고 정확하게 사용하여 예기치 못한 위험이나 손해를 사전에 방지하기 위한 것입니다. 반드시 아래의 내용을 읽고 올바르게 사용해 주십시오.

- 교류 220V 이외에는 사용하지 마세요. 전압, 주파수 조건이 다르면 감전, 화재의 원인이 됩니다.
- 어린이 손이 닿는 곳에서는 사용하지 마세요. 어린이가 이 제품을 놀이용으로 사용하지 않도록 감독이 필요합니다. 어린이가 본 제품을 접촉 또는 동작하지 않도록 하세요.
- 취급에 익숙하지 않은 사람은 혼자 사용하지 마세요. 신체적 또는 정신적인 불편을 겪거나 어린이 및 경험과 지식이 부족한 사람은 반드시 보호자와 함께 사용해야 합니다.
- 전원코드나 전원플러그가 손상되었을 때 사용을 중지하고, 고객센터로 문의하여 교환하거나 수리를 받으십시오.
- 전원코드를 무리하게 구부리거나 조이는 등의 충격을 가하지 마십시오.
- 전원코드를 잡아 당기거나, 코드선을 손잡이로 사용하거나 코드선을 끼워 문을 닫지 마십시오. 날카로운 모서리에 코드가 당겨지지 않도록 하십시오.
- 젖은 손으로 전원코드를 만지지 마십시오. 또한 전원코드의 선을 손으로 당겨서 코드를 뽑지 마세요. 코드부분이 파손 될 경우 화재나 감전의 원인이 될 수 있습니다.
- 제품 청소 시 신나,벤젠,악스 등을 사용하지 마세요. 제품 변색 및 외관손상의 원인이 될 수 있습니다
- 제품을 물이나 기타 액체에 담그지 마십시오. 화재의 원인이 됩니다.
- 제품에 물을 직접 뿌리거나 물기가 묻은 수건 등을 기기 위에 올려놓지 마십시오.
- 한 개의 콘센트에 여러 개의 전원 플러그를 동시에 꽂아 사용하지 마십시오.
- 제품을 직사광선 및 열기구와 가까운 곳에서 보관 및 사용하지 마십시오. 제품의 온도를 상승시켜 화재 및 고장의 원인이 됩니다.
- 출입구나 사람의 왕래가 많은 곳에서 제품을 사용하지 마십시오. 전원코드에 걸려 넘어져 부상의 위험이 있습니다.
- 습기가 높은 장소에서 제품을 사용하지 마십시오. 감전, 화재의 위험이 있습니다.
- 인화성 물질이나 가스가 있는 곳에서 제품을 사용하지 마십시오. 폭발, 화재의 위험이 있습니다.
- 제품 작동 시 건조통 및 표면이 매우 뜨거우며 뜨거운 증기가 나오니 손과 얼굴이 닿지 않도록 주의하세요. 화상의 위험이 있습니다.

⚠️ 안전한 사용을 위한 주의사항

- 제품을 떨어뜨리거나 충격을 주지 마십시오. 고장 및 화재의 위험이 있습니다.
- 수분이 과한 음식물쓰레기를 투입하지 마십시오. 건조를 위한 제품 작동 시간이 과하게 소요되어 기기 고장의 원인이 됩니다.
- 제공하는 구성품 외에 다른 제품의 구성품을 사용하지 마십시오. 기기 고장의 원인이 됩니다.
- 제품을 청소하기 전에 전원 플러그를 뽑아 주십시오. 감전 및 화재의 원인이 됩니다.
- 제품 안에 음식물쓰레기 외 기타 이물질들을 넣지 마세요. 제품변형이나 고장의 원인이 됩니다.
- 제품 동작 중 본체 내부로 손을 넣지 마세요. 화상이나 상해를 입을 수 있습니다.
- 통풍 및 배기가 잘 되는 장소에서 사용하시고 필터 상부와 최소 50~60cm의 공간이 있는 장소에서 사용하세요. 제품변형 및 고장의 원인이 됩니다.
- 제품은 바닥이 딱딱하고 평탄한 곳에서 사용해 주십시오. 감전 및 화재의 원인이 됩니다.
- 제품은 어린이 손이 닿지 않는 장소에 보관하십시오.
- 제품을 장시간 사용하지 않을 경우 전원코드를 분리 후 보관해 주십시오.
- 이 사용설명서에는 제품 보증서가 포함되어 있으므로 버리지 말고 보관해 주십시오.
- 사용방법과 주의사항을 따르지 않아 발생한 피해에 대해서 책임을 지지 않습니다.
- 본사가 지정하는 서비스센터 외 임의로 제품을 분해하거나 수리 및 개조를 하지 마십시오.
- 본 제품은 가정용이며 상업적으로 사용하거나 설명서를 따르지 않아 발생된 문제에 대해서는 보증 서비스를 제공하지 않습니다.

⚠ 올바른 사용을 위한 주의사항

- 전분류, 당분류, 지방류의 음식을 단독으로 처리하는 경우 뭉치고 응집되어 처리가 어려울 수 있습니다. 이런 경우에는 다른 음식들과 섞어서 같이 처리해 주세요.
- 분진성 음식물, 건조 되었을 때 가벼운 음식물은 팬으로 흡수되어 내부 센서, 팬, 필터의 수명을 단축 시킬수 있으니 (Ex 원두커피 가루등) 사용을 자제하여 주세요.
- 뚜껑을 닫고 뚜껑 잠금 조그다이얼을 잠금 위치로 돌려서 잠급니다. 잠그지 않을 시 작동 버튼을 눌러도 작동되지 않습니다.
- 건조통에 음식물을 넣은 후에는 반드시 전원을 켜 주세요. 음식물의 습기가 내부에 퍼져 고장의 원인이 될 수 있습니다.
- 1회에 처리 가능한 적정한 용량은 2L이며 최대용량은 2.5L입니다. 과다투입은 고장의 원인이 됩니다.
- 제품 동작 중에 강제 종료하는 경우 건조통과 손잡이가 뜨거우므로 건조통은 절대 맨손으로 잡지 마십시오. 화상의 우려가 있습니다.
- 건조통은 알루미늄으로 중량이 있는 부품입니다. 건조통을 이동시 떨어뜨리면 발등이나 인체에 부상의 우려가 있으므로 주의하여 주시기 바랍니다.
- 건조통 내부 이물질 제거 하라는 음성메세지가 발생될 경우 꼭 전원을 꺼둔 상태에서 확인하세요.
- 유리나 철제품, 동물뼈 등 음식물 쓰레기 이외의 단단한 물질을 투입하여 사용하시면 고장의 원인이 됩니다.
- 건조통 내부의 회전 블레이드 부분이 구속되어 풀고자 하는 경우에는 반드시 건조통을 제품에서 꺼낸 후 하시기 바랍니다. 제품에 건조통이 장착된 상태에서 조작하지 마십시오.
- 음처리 주변에 가습기 또는 세탁물 건조기가 있을 경우 습도의 영향을 받아 건조시간이 길어 질 수 있습니다.
- 생선류 또는 생오징어를 넣고 사용할 경우 냄새가 심하여 필터 탈취력이 저하될 수 있으므로 사용 후 세척 및 에코모드를 활용하여 주세요.

제품구성

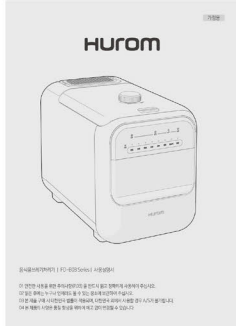

사용설명서

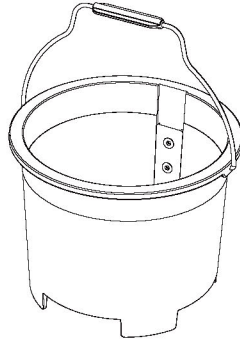

건조통

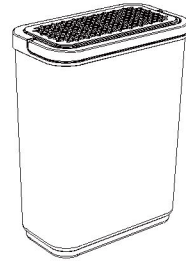

필터

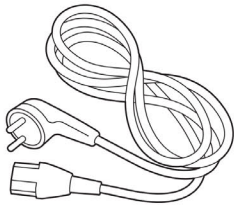

전원코드

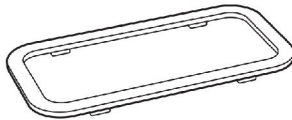

필터 실리콘 패킹

패킹은 제품에 장착되어 있으며
가급적 분리하지 마시기 바랍니다

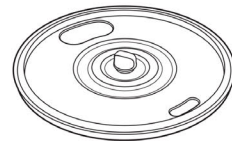

분리형 스텐 커버

- ※ 필터와 건조통은 소모품입니다
- ※ 필터 및 건조통 폐기 시
필터는 플라스틱과 활성탄이 서로 분리가 안되기에 통째로 일반쓰레기로 버려주시고
건조통은 고철 재활용으로 분리 배출해주세요.

제품 구조 및 명칭

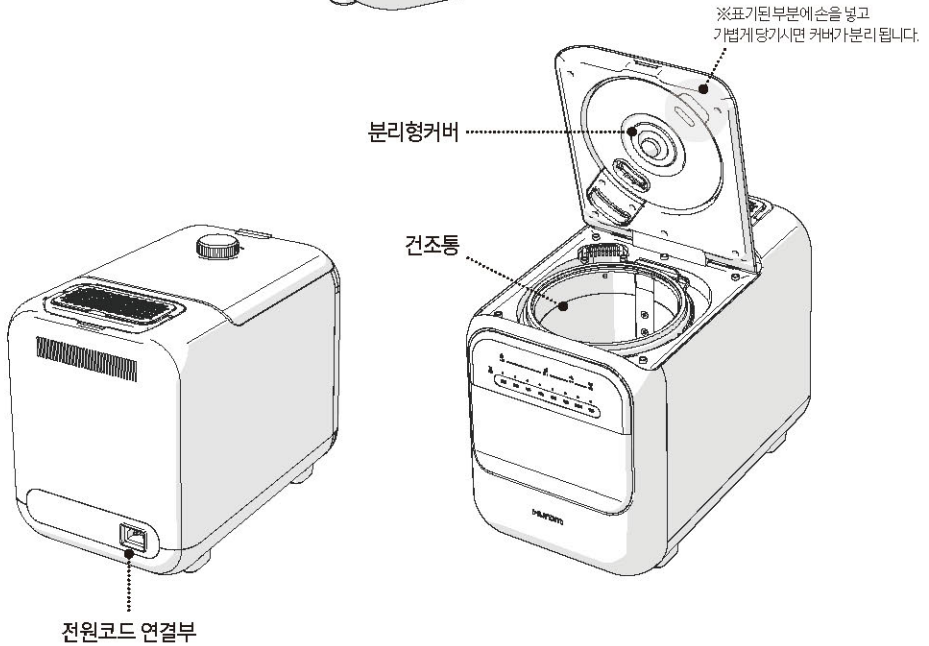
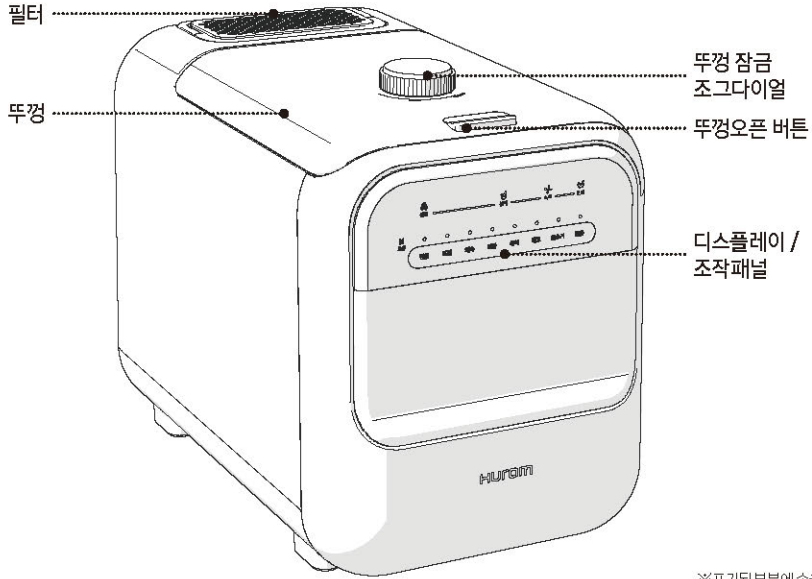

설치 가이드

※추운 곳과 온도차가 심한 장소는 가급적 피해주시고 실내에서 사용하여 주세요.

- 제품 설치시에는 벽면에서 20cm 이상, 필터 상부에는 50cm 이상 정도의 여유공간을 가지고 설치하시기 바랍니다.
- 여유 공간이 없는 경우에는 제품 작동시 발생하는 수증기에 의하여 주변에 물맺힘이 생길 수 있습니다.

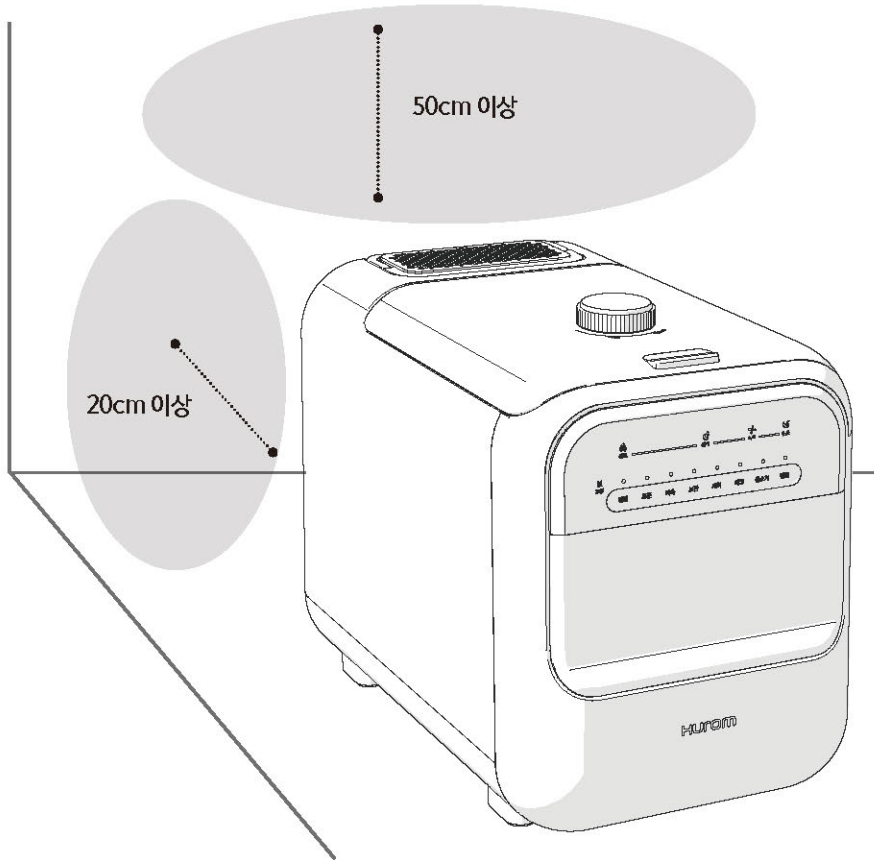

제품을 사용하기 전에

1. 필터의 포장재를 제거합니다.

먼저 필터는 수축필름으로 포장되어 있어 수축필름을 제거해주세요. 그리고 필터 상부 및 하부에 내부 활성탄 오염방지를 위한 스티커가 붙어 있으므로 꼭 스티커를 아래 위로 다 제거하신 후에 제품에 장착해주세요.

※ 스티커를 제거하지 않으면 필터의 성능을 발휘할 수 없어 냄새와 고장의 원인이 됩니다.

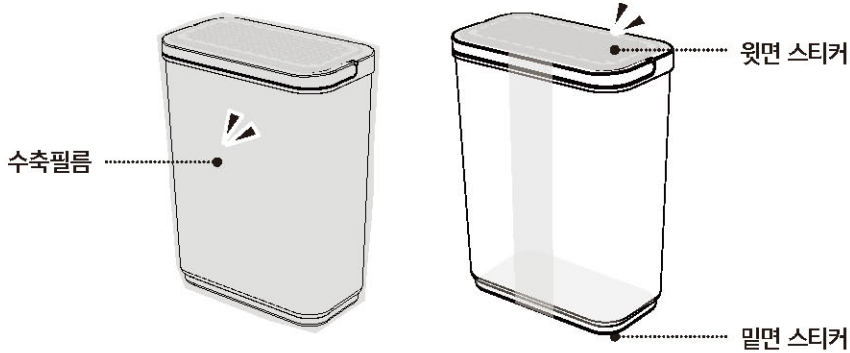

2. 필터를 끼우는 홈을 확인하여 정확하게 장착해 주시기 바랍니다

정확하게 장착되지 않는 경우 밀봉되지 않은 공간을 통하여 냄새가 새어나올 수 있습니다.

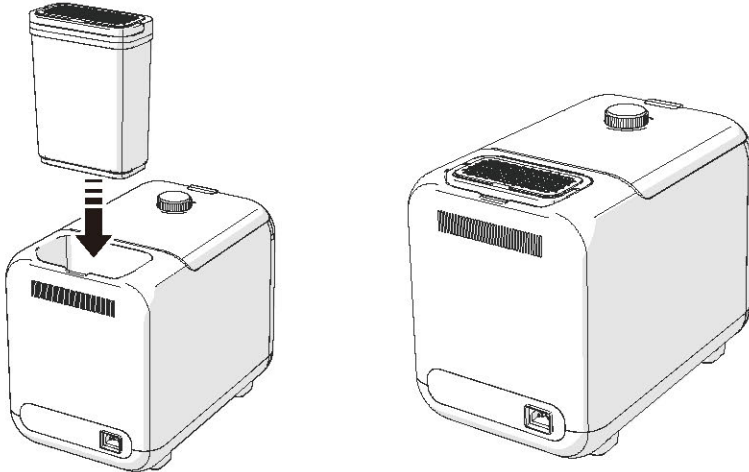

※ 필터 교체시기는 주 2~3회 사용기준 약 3개월입니다.

- 단, 투입되는 음식물의 종류, 양, 사용빈도 등에 따라 필터 수명은 상이할 수 있습니다.
- 사용시 냄새가 발생하면 필터를 교체하여 주세요.

제품 사용 방법

※안내음성이 나오는 중에 버튼을 터치하시면 인식이 되지 않으니 음성이 완료된 후 터치를 눌러주세요.

① 전원 코드를 연결합니다

전원 인가 후 전체화면이 잠시 켜진후에 다시 꺼집니다.

② 전원 버튼을 터치합니다

전원이 켜지면서 안내음성과 함께 전원버튼위로 빨간 표시등이 점등됩니다

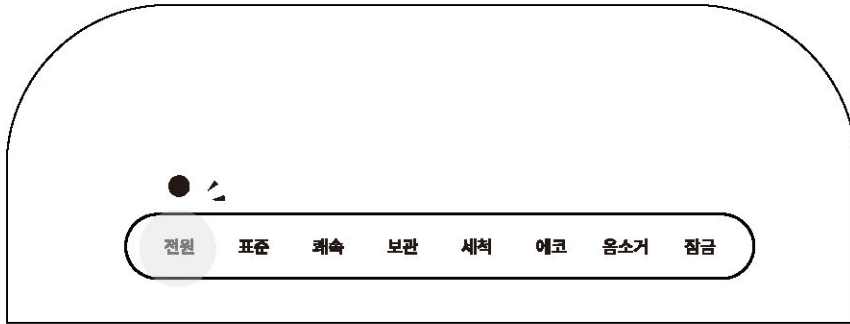

③ 뚜껑 잠금 조그다이를 돌린 후 뚜껑 오픈 버튼을 눌러 뚜껑을 열어줍니다

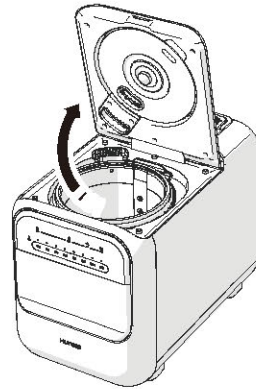
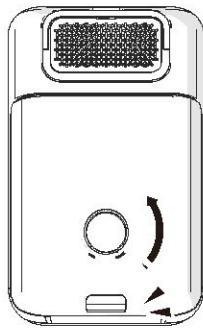

제품 사용 방법

④ 건조통을 꺼낸 후 음식물을 넣은 후 다시 건조통을 장착해 주세요

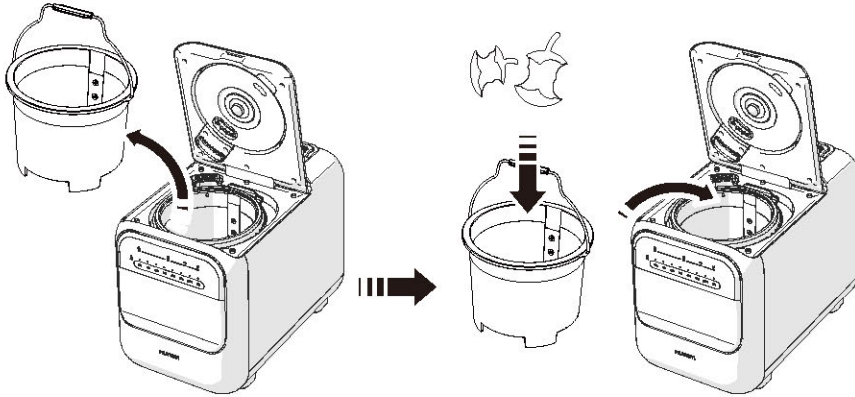

※ 건조통이 완전히 장착되지 않을 경우 건조통을 넣은 상태에서 전원버튼을 ON하면 모터축이 회전하며 자동으로 건조통이 장착됩니다.

※ 건조통을 수동으로 넣으실 경우 건조통 하부와 히터의 코팅이 벗겨질 수 있습니다.

⑤ 뚜껑을 닫은 후 뚜껑 잠금 조그다이얼을 잠금 위치로 돌려 잠급니다

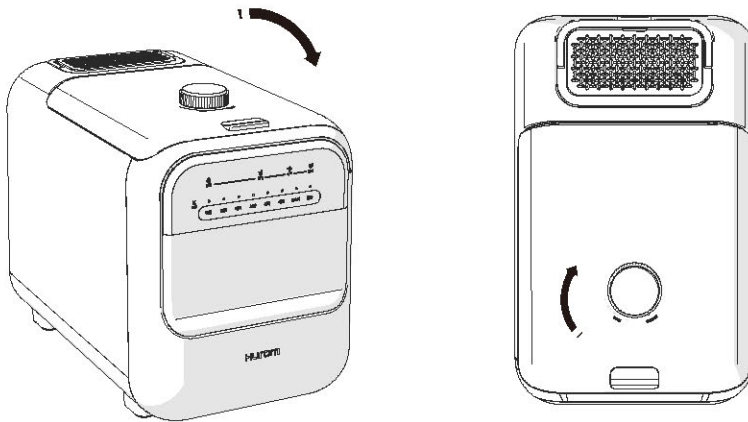

제품 사용 방법

- ※ 일시정지: 작동 중 추가투입 또는 상태를 확인하고 싶을 때 따로 버튼을 누르지 않고 뚜껑 잠금 조그다이를 해제하여 뚜껑을 오픈한 후 확인
 동작취소: 처음부터 동작을 다시 시작하고 싶은 경우 "표준 또는 쾌속" 버튼을 눌러 동작을 취소

- ⑥ 표준 버튼을 누르면 모드에 맞는 음식물 처리가 시작됩니다.
 동작 중 표준 버튼을 한번 더 누르면 동작이 취소됩니다

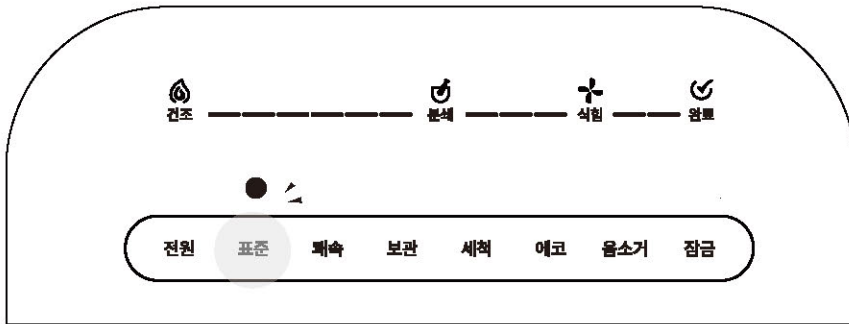

- ⑦ 디스플레이에 표기된 처리과정 중 LED가 초록색일 경우 일시정지 모드로 전환 후 추가 투입이 가능합니다. 그 이상 시간이 경과될 경우 음식물이 덩어리 형태로 나올 수 있으니 주의 바랍니다.

(대기 모드 전환 시 제품에서 발생하는 팬 소리는 추가 발생될 수 있는 습기로 인한 냄새를 방지하기 위한 동작입니다.)

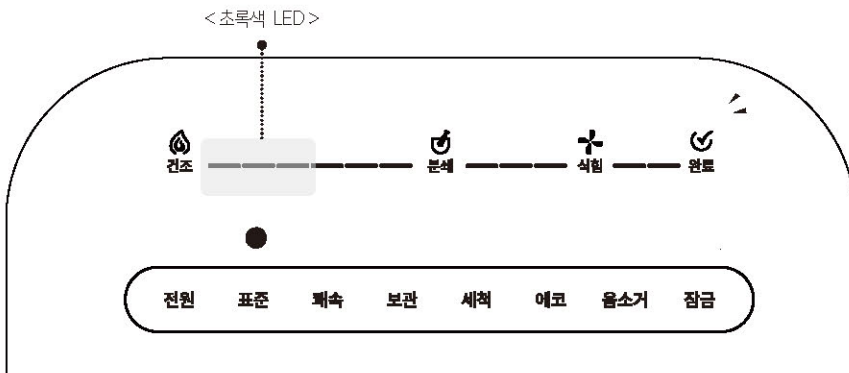

제품 사용 방법

※쾌속모드는 소량(500g이하)의 음식물 처리 시에만 사용이 가능하며 약 3시간 정도의 빠른 시간내 소량의 음식물 처리가 가능합니다. 단 소량(500g) 이상의 음식물을 투입할 경우 음식물이 완전히 건조되지 않은 상태로 처리될 수 있으니 주의 바랍니다.

쾌속 버튼을 누르면 음식물 처리가 시작됩니다 동작 중 쾌속 버튼을 한번 더 누르면 동작이 취소됩니다.



※보관모드에서는 음식물쓰레기의 부패방지를 위해 환기팬만 저속으로 동작하므로 전기 사용량은 극히 작습니다. (적정 사용량 기준을 지켜주세요)

⑧ 보관모드

음식물 쓰레기의 양이 많지 않은 경우 충분한 양이 될 때까지 보관하는 경우에 사용됩니다. 보관 버튼을 누르면 보관이 시작되며 동작 중 보관 버튼을 한번 더 누르면 동작이 취소 됩니다.



제품 사용 방법

※본제품은 고온 건조하는 과정에서 유해세균이 살균되므로 사용 후 매번 세척할 필요는 없으며 건조통에 음식물이 눌러붙는 경우에 사용하시면 편리합니다. 세척시간은 약 30분정도 소요됩니다.

⑨ 세척모드

건조통 세척시 사용합니다

건조통에 물을 적정용량 표기 위치까지 채운 후 제품에 장착합니다. 세척 버튼을 누르면 자동 세척이 시작되며 세척 버튼을 한번 더 누르면 동작이 취소됩니다



※에코 모드 사용 중 모드 특성상 팬 소음이 기본 동작시보다 시끄러울 수 있으니 취침 전 사용을 추천하지 않습니다. 에코 모드 동작 시간은 약 4시간 정도 소요됩니다.

⑩ 에코모드

필터 성능이 저하되었을 경우 사용합니다

에코모드 사용 전 장착된 필터를 분리하여 물에 약 5분정도 담근 후 흐르는 물에 약 1분간 세척하고 물기를 제거하여 제품에 장착한 후 에코모드를 동작하시기 바랍니다.

* 에코버튼을 누르면 에코모드가 시작되며 에코 버튼을 한번 더 누르면 에코모드가 취소됩니다



제품 사용 방법

※ 야간 등의 시간에 안내음성에 의한 소음 및 놀람의 방지를 위해 안내음성을 일시적으로 소거하는 기능입니다.
(단, 도어 오픈시 건조통의 온도가 55도 이상인 경우에는 음소거 기능 동작 중에도 화상주의 안내음성이 발생하며 전체 모드별 시작/정지 및 완료시 알림음은 소거되지 않습니다.)

⑩ 음소거 모드

음소거가 필요한 경우 사용합니다.

* 음소거 버튼을 누르면 안내음성이 소거되며 음소거 버튼을 한번 더 누르면 음성이 활성화 됩니다.

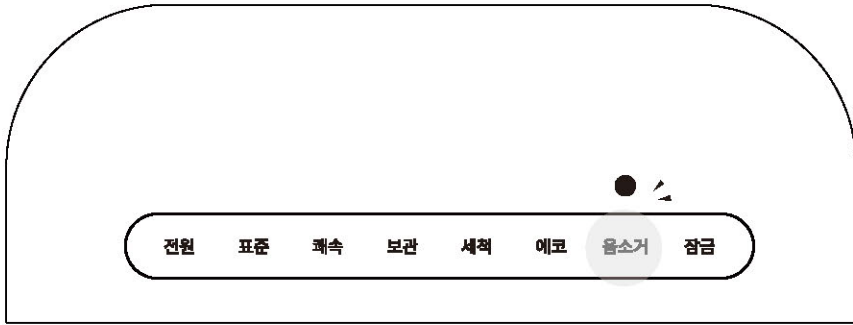

※ 잠금 버튼을 약 2초 이상 꾹 누르면 잠금 모드가 활성화되어 해제 시 까지 버튼을 눌러도 동작이 되지 않습니다. 잠금 버튼을 한번 더 2초 이상 꾹 누르면 잠금 모드가 해제 됩니다.

⑪ 잠금 모드

사용 중 버튼이 눌러질 경우 또는 어린이들의 부주의한 사용을 막고 싶은 경우 사용합니다.

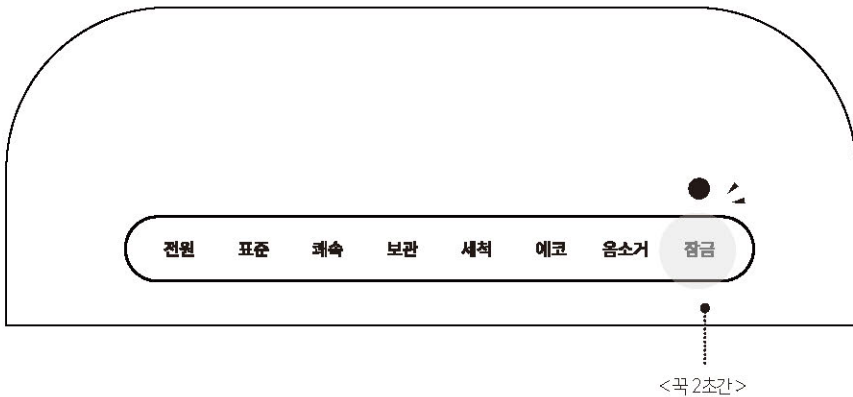

수리 의뢰하시기 전에 & 오류 코드 표시

수리를 의뢰하시기 전에 아래의내용을확인하여주세요.사용 중 A/S신청및 문의는 고객센터(1544-7011) 또는 홈페이지(www.hurom.co.kr)을 통해문의해주시기 바랍니다.
A/S신청이나부품신청시제조번호 혹은바코드를확인하여주시기 바랍니다.

현상	해결방법
"건조통 내부 이물질을 제거해주세요" 음성 발생	<ul style="list-style-type: none"> - 건조통 안쪽에 지방류 등 묻쳐서 다니는 음식을 확인 후 제거해 주세요. (반드시 전원을 끄고 진행하세요.) - 해결이 되지 않는 경우 A/S 센터로 문의 바랍니다.
건조가 안됨	<ul style="list-style-type: none"> - 지방류, 전분, 당분류 등의 재료는 묻쳐서 다니기 때문에 건조가 덜 되는 것으로 느껴질 수 있습니다. - 음식물 종류에 따라서 건조, 분쇄의 형태가 다르게 나타나며 항상 분말, 가루 형태로 나오지는 않습니다. - 필터 상단 및 하단에 부착된 스티커를 정확하게 제거해 주세요
소음 발생	<ul style="list-style-type: none"> - 음식물 쓰레기 중 딱딱한 물질이 있는 경우 분쇄음이 '딱-딱' 하며 들릴 수 있습니다. - 배기팬 작동음 (왕-) 과 분쇄시 회전축 회전음 (웅-) 이 들릴 수 있습니다.
필터에서 수증기가 올라옴	<ul style="list-style-type: none"> - 음식물 건조 과정에서 자연 발생하는 수증기입니다. 상당량은 유로관 내부에서 응축 제거되거나 나머지 발생량은 필터를 통하여 외부 배출됩니다. (건조가 끝나면 수증기 발생은 되지 않습니다.)
냄새 발생	<ul style="list-style-type: none"> - 필터가 올바르게 장착되었는지 확인하여 주세요. - 필터 교체 시기가 지날 경우 냄새가 날 수 있습니다. - 음식물 쓰레기의 수분을 최대한 제거 후 건조통에 넣어 주십시오. - 필터 상단 및 하단에 부착된 스티커를 정확하게 제거해 주세요.
건조통 코팅이 벗겨짐	<ul style="list-style-type: none"> - 건조통의 코팅은 제품 동작 중 딱딱하고 날카로운 물질이나 음식물과의 마찰에 의하여 벗겨질 수 있으며 코팅이 벗겨진 경우에는 음식물이 눌러 붙을 수 있으므로 교체하여 주시기 바랍니다. (건조통은 소모품이며 별도로 구입 가능합니다.)
건조통이 안 들어갈 때	<ul style="list-style-type: none"> - 건조통이 걸려서 장착되지 않을 경우 건조통을 넣고 전원버튼을 눌러주시면 모터축이 회전하며 자동으로 인착이 됩니다.
오류코드 발생 (디스플레이 내 "오류" 점등)	<ul style="list-style-type: none"> - 오류 코드는 소비자께서 직접 조치하기 힘든 내용입니다. 사용중 오류 코드가 발생하면 A/S 센터로 문의하여 주세요.

제품 규격 & 서비스 안내

모델명	FD-B03 Series
사용전압	220V~ 60Hz
소비전력	500W
용량	2.5L (최대용량) / 2L (적정용량)
동작시간	7~8Hr
감람율	80~90%
치수	265(W)x440(D)x340(H)
무게	12kg

1. A/S 서비스 안내

제품에 파손 또는 이상이 있을 경우 제품정보 확인 후 고객센터로 AS 접수, 수리를 받으십시오.
 - 모델명 및 제품 번호는 제품 후면에 있습니다.
 보증 서비스는 제품 결합 및 알맞은 사용법에 따른 제품 고장 및 파손에 한해서만 제공됩니다.
 전원선이 손상이 된 경우 반드시 당사 서비스 센터에 수리 맡기거나 교환 요청을 하십시오.
 부품 구매를 원하시면 휴롬 고객센터 1544-7011 (통화요금 발생자 부담)로 문의해 주십시오.

2. 다음과 같은 경우는 무상 서비스 범위에 포함되지 않습니다.

- 제품보증서 및 영수증이 없는 경우
 사용설명서를 따르지 않아 고장 난 경우
 A. 잘못된 사용방법, 보관방법, 수리방법으로 인한 고장 및 파손
 B. 당사 서비스센터나 대리점이 아닌 장소에서 제품을 수리 또는 개조하여 고장이 발생하였을 경우
 C. 천재지변에 의해 고장이 발생하였을 경우
 D. 소모성 부품을 교환하는 경우(필터, 건조통)

3. 폐가전제품의 처리방법

폐가전제품 발생시 쓰레기 종량제에 따라 가까운 지역주민센터에 연락하시면 됩니다.
 (수수료는 지역별 차이가 있으므로 지역주민센터에 문의하시면 됩니다.)



고객



구청/지역주민센터



폐가전 처리공장

제품보증서

1. 본 제품의 품질 보증 기간은 1년이며, 부품보유기간은 5년입니다. 소비자 피해 발생 시 공정거래 위원회가 고시한 소비자 분쟁 해결 기준에 따라 보상해 드립니다.
2. 제품을 잘못된 방법으로 사용하거나 제품 하자가 아닌 다른 이유로 제품 파손이 발생했을 시 유상 처리 됩니다.

고객성명:	전화번호:	우편번호:
주소:		
모델명:	구매일:	대리점상호:
제품번호:		

"대한민국전용 (KOREA ONLY / 大韓民國 專用)" 본 제품 구매시 대한민국 법률이 적용되며, 대한민국 외에서 사용할 경우 A/S가 불가합니다.
본 제품은 한국의 전압 및 주파수에 맞게 제조된 제품입니다. 한국과 전압 및 주파수가 다른 국가에서 본 제품을 사용할 경우, 제품수명이 단축되고 발열현상이 나타날 수 있으니 각 국가별 전압 및 주파수에 맞는 제품만을 사용해 주시기 바랍니다.

제조국: 대한민국
판매원 및 소재지: (주) 휴롬엘에스 / 서울 특별시 강남구 학동로 228

HUROM

1544-7011 / www.hurom.co.kr



MEMO



HURUM

MADE IN KOREA

Copyright© All Rights Reserved by HURUM